









名称	修改日期	类型	大小
 XK5040立式铣床主轴箱装配图q.dwg	2014/3/11 22:44	AutoCAD 图形	404 KB
 XK5040铣床垂直进给机构装配图.dwg	2014/3/11 22:44	AutoCAD 图形	216 KB
 XK5040主轴零件图.dwg	2014/3/11 22:44	AutoCAD 图形	116 KB
 外观图.dwg	2014/3/11 22:44	AutoCAD 图形	106 KB
 何文兵毕业设计论文.doc	2014/3/11 22:44	Microsoft Word ...	2,848 KB
 开题报告,任务书.doc	2014/3/11 22:44	Microsoft Word ...	58 KB
 摘要.doc	2014/3/11 22:44	Microsoft Word ...	66 KB
 买家售后必读.jpg	2017/8/16 7:41	图片文件(.jpg)	439 KB

博士论文翻译
QQ: 218218

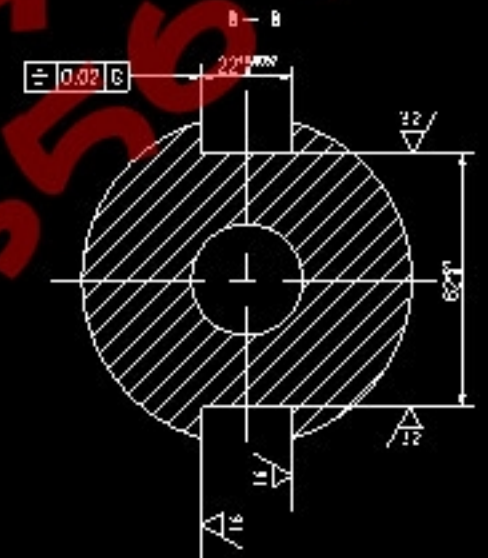
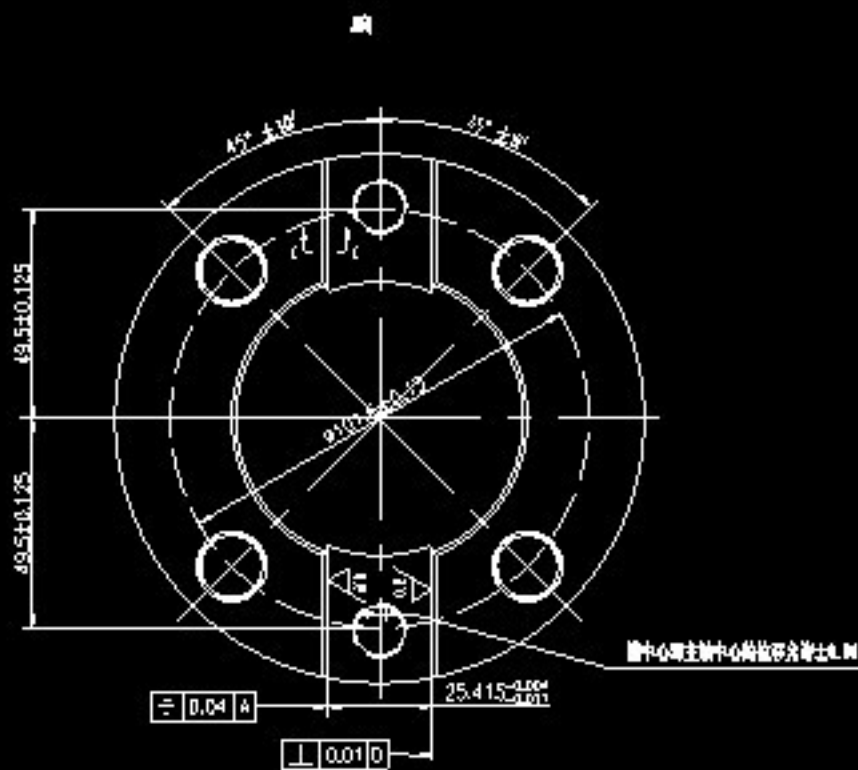
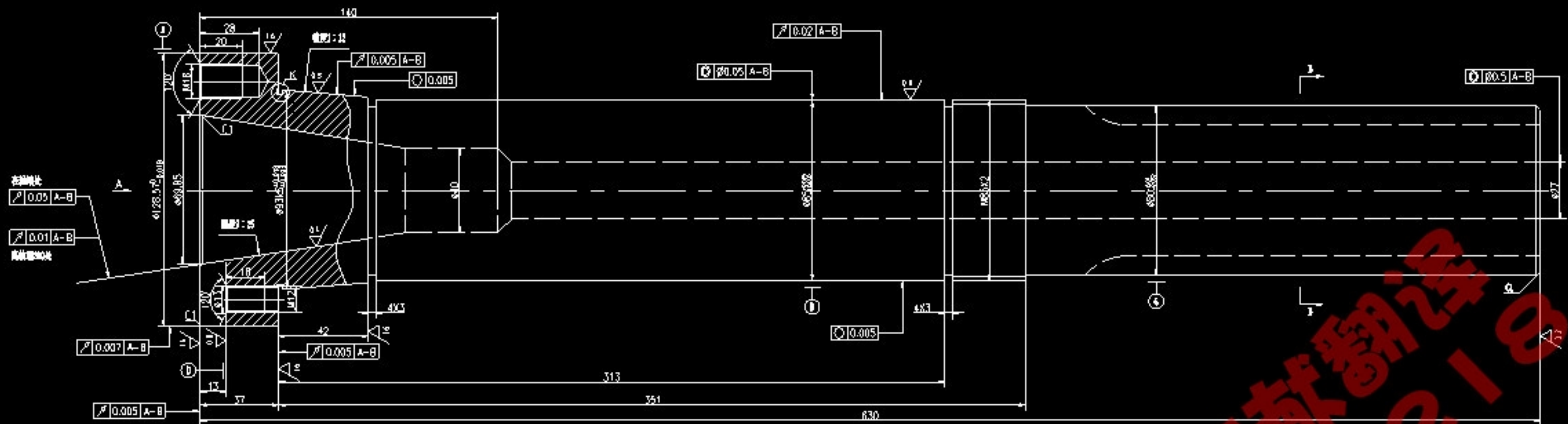

- 技术要求
1. 主轴头材料40Cr，进行调质处理，主轴部分热处理硬度不低于HRC48；
 2. 主轴头1~6轴孔直径公差0.015，圆跳动公差0.02，轴头后段圆跳动公差为0.015；
 3. 公差等级标注于主视图上，其他图（同左视图一面）时标注在视图的相应位置上；
 4. 7级精度孔的公差带，其公差带标注为$H7/g6$；
 5. 1:1比例标注公差带。

XK5040主轴零件图

设计	审核	工艺	制图	日期	2008/5/25	比例	1:1	共 1 张	第 1 张	零件图
----	----	----	----	----	-----------	----	-----	-------	-------	-----

XK5040立式铣床主轴箱装配图q

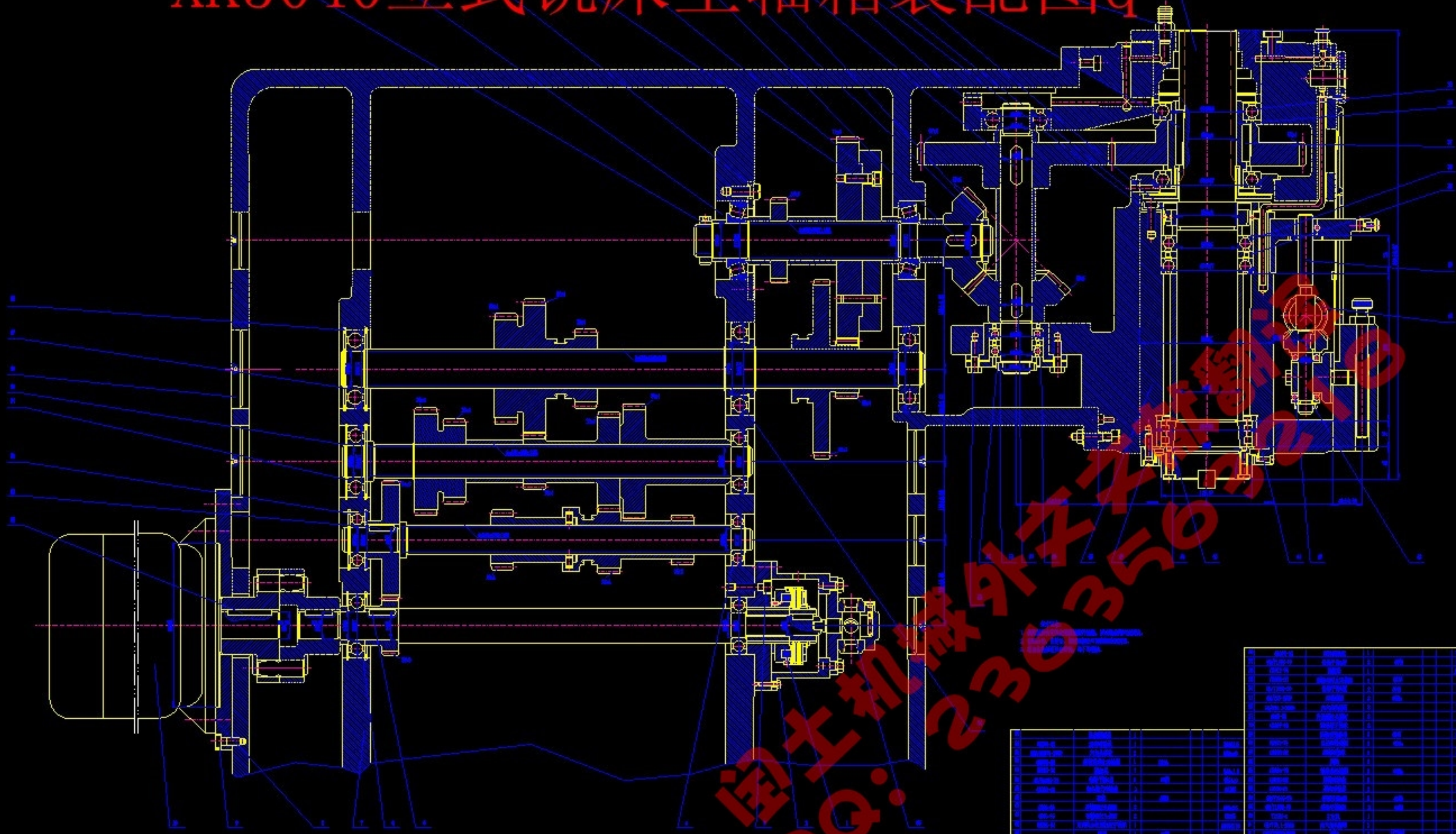

序号	代号	名称	数量	比例	材料	备注
1	1000000	主轴箱盖	1	1:1	HT200	
2	1000001	主轴箱体	1	1:1	HT200	
3	1000002	主轴	1	1:1	45	
4	1000003	主轴套	1	1:1	45	
5	1000004	主轴螺母	1	1:1	45	
6	1000005	主轴衬套	1	1:1	45	
7	1000006	主轴键	1	1:1	45	
8	1000007	主轴轴套	1	1:1	45	
9	1000008	主轴轴套	1	1:1	45	
10	1000009	主轴轴套	1	1:1	45	
11	1000010	主轴轴套	1	1:1	45	
12	1000011	主轴轴套	1	1:1	45	
13	1000012	主轴轴套	1	1:1	45	
14	1000013	主轴轴套	1	1:1	45	
15	1000014	主轴轴套	1	1:1	45	
16	1000015	主轴轴套	1	1:1	45	
17	1000016	主轴轴套	1	1:1	45	
18	1000017	主轴轴套	1	1:1	45	
19	1000018	主轴轴套	1	1:1	45	
20	1000019	主轴轴套	1	1:1	45	
21	1000020	主轴轴套	1	1:1	45	
22	1000021	主轴轴套	1	1:1	45	
23	1000022	主轴轴套	1	1:1	45	
24	1000023	主轴轴套	1	1:1	45	
25	1000024	主轴轴套	1	1:1	45	
26	1000025	主轴轴套	1	1:1	45	
27	1000026	主轴轴套	1	1:1	45	
28	1000027	主轴轴套	1	1:1	45	
29	1000028	主轴轴套	1	1:1	45	
30	1000029	主轴轴套	1	1:1	45	
31	1000030	主轴轴套	1	1:1	45	
32	1000031	主轴轴套	1	1:1	45	
33	1000032	主轴轴套	1	1:1	45	
34	1000033	主轴轴套	1	1:1	45	
35	1000034	主轴轴套	1	1:1	45	
36	1000035	主轴轴套	1	1:1	45	
37	1000036	主轴轴套	1	1:1	45	
38	1000037	主轴轴套	1	1:1	45	
39	1000038	主轴轴套	1	1:1	45	
40	1000039	主轴轴套	1	1:1	45	
41	1000040	主轴轴套	1	1:1	45	
42	1000041	主轴轴套	1	1:1	45	
43	1000042	主轴轴套	1	1:1	45	
44	1000043	主轴轴套	1	1:1	45	
45	1000044	主轴轴套	1	1:1	45	
46	1000045	主轴轴套	1	1:1	45	
47	1000046	主轴轴套	1	1:1	45	
48	1000047	主轴轴套	1	1:1	45	
49	1000048	主轴轴套	1	1:1	45	
50	1000049	主轴轴套	1	1:1	45	
51	1000050	主轴轴套	1	1:1	45	
52	1000051	主轴轴套	1	1:1	45	
53	1000052	主轴轴套	1	1:1	45	
54	1000053	主轴轴套	1	1:1	45	
55	1000054	主轴轴套	1	1:1	45	
56	1000055	主轴轴套	1	1:1	45	
57	1000056	主轴轴套	1	1:1	45	
58	1000057	主轴轴套	1	1:1	45	
59	1000058	主轴轴套	1	1:1	45	
60	1000059	主轴轴套	1	1:1	45	
61	1000060	主轴轴套	1	1:1	45	
62	1000061	主轴轴套	1	1:1	45	
63	1000062	主轴轴套	1	1:1	45	
64	1000063	主轴轴套	1	1:1	45	
65	1000064	主轴轴套	1	1:1	45	
66	1000065	主轴轴套	1	1:1	45	
67	1000066	主轴轴套	1	1:1	45	
68	1000067	主轴轴套	1	1:1	45	
69	1000068	主轴轴套	1	1:1	45	
70	1000069	主轴轴套	1	1:1	45	
71	1000070	主轴轴套	1	1:1	45	
72	1000071	主轴轴套	1	1:1	45	
73	1000072	主轴轴套	1	1:1	45	
74	1000073	主轴轴套	1	1:1	45	
75	1000074	主轴轴套	1	1:1	45	
76	1000075	主轴轴套	1	1:1	45	
77	1000076	主轴轴套	1	1:1	45	
78	1000077	主轴轴套	1	1:1	45	
79	1000078	主轴轴套	1	1:1	45	
80	1000079	主轴轴套	1	1:1	45	
81	1000080	主轴轴套	1	1:1	45	
82	1000081	主轴轴套	1	1:1	45	
83	1000082	主轴轴套	1	1:1	45	
84	1000083	主轴轴套	1	1:1	45	
85	1000084	主轴轴套	1	1:1	45	
86	1000085	主轴轴套	1	1:1	45	
87	1000086	主轴轴套	1	1:1	45	
88	1000087	主轴轴套	1	1:1	45	
89	1000088	主轴轴套	1	1:1	45	
90	1000089	主轴轴套	1	1:1	45	
91	1000090	主轴轴套	1	1:1	45	
92	1000091	主轴轴套	1	1:1	45	
93	1000092	主轴轴套	1	1:1	45	
94	1000093	主轴轴套	1	1:1	45	
95	1000094	主轴轴套	1	1:1	45	
96	1000095	主轴轴套	1	1:1	45	
97	1000096	主轴轴套	1	1:1	45	
98	1000097	主轴轴套	1	1:1	45	
99	1000098	主轴轴套	1	1:1	45	
100	1000099	主轴轴套	1	1:1	45	

XK5040铣床垂直进给机构装配图

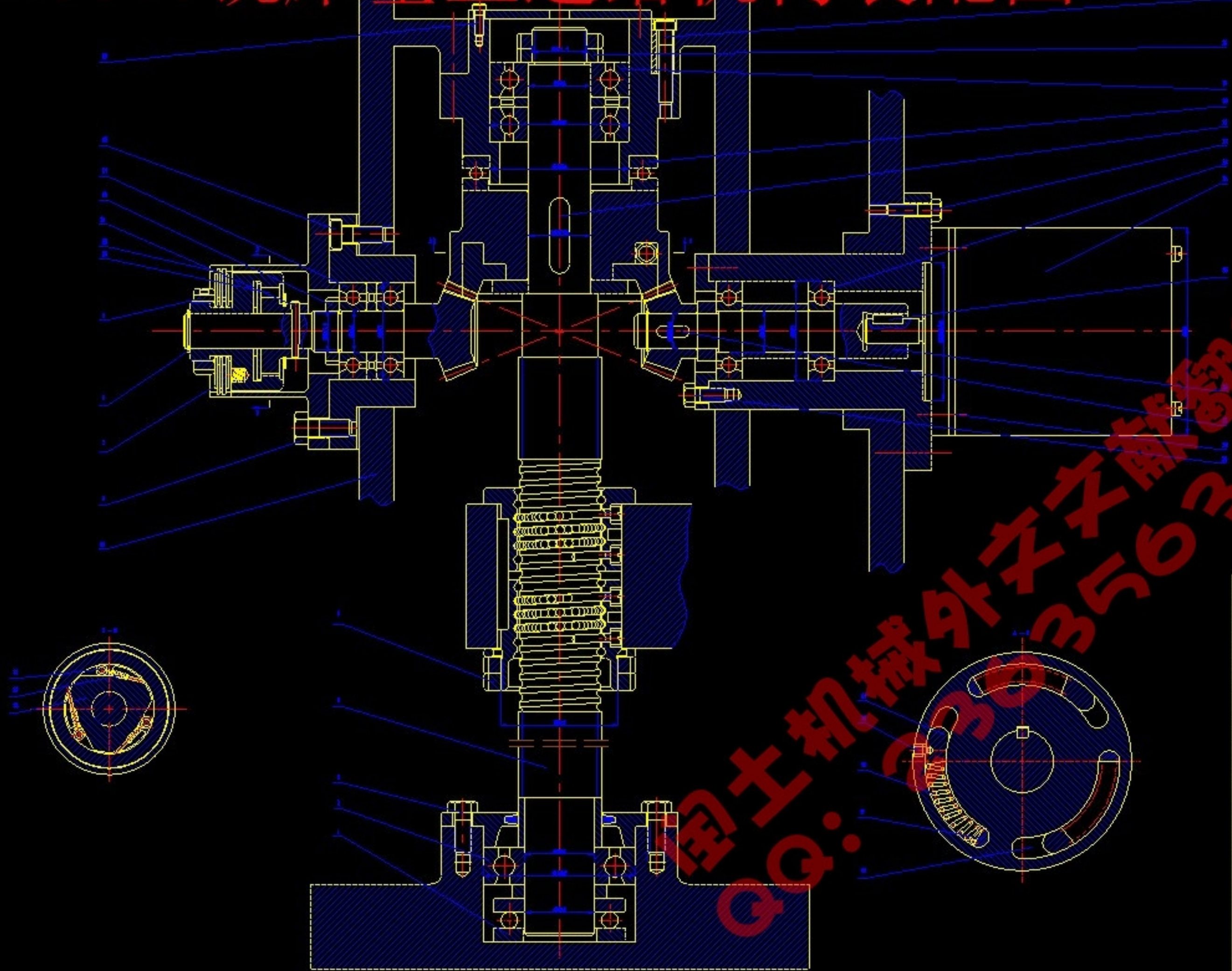

代号	名称	数量	比例	材料
1	轴	1	1:1	45
2	轴	1	1:1	45
3	轴	1	1:1	45
4	轴	1	1:1	45
5	轴	1	1:1	45
6	轴	1	1:1	45
7	轴	1	1:1	45
8	轴	1	1:1	45
9	轴	1	1:1	45
10	轴	1	1:1	45
11	轴	1	1:1	45
12	轴	1	1:1	45
13	轴	1	1:1	45
14	轴	1	1:1	45
15	轴	1	1:1	45
16	轴	1	1:1	45
17	轴	1	1:1	45
18	轴	1	1:1	45
19	轴	1	1:1	45
20	轴	1	1:1	45
21	轴	1	1:1	45
22	轴	1	1:1	45
23	轴	1	1:1	45
24	轴	1	1:1	45
25	轴	1	1:1	45
26	轴	1	1:1	45
27	轴	1	1:1	45
28	轴	1	1:1	45
29	轴	1	1:1	45
30	轴	1	1:1	45
31	轴	1	1:1	45
32	轴	1	1:1	45
33	轴	1	1:1	45
34	轴	1	1:1	45
35	轴	1	1:1	45
36	轴	1	1:1	45
37	轴	1	1:1	45
38	轴	1	1:1	45
39	轴	1	1:1	45
40	轴	1	1:1	45
41	轴	1	1:1	45
42	轴	1	1:1	45
43	轴	1	1:1	45
44	轴	1	1:1	45
45	轴	1	1:1	45
46	轴	1	1:1	45
47	轴	1	1:1	45
48	轴	1	1:1	45
49	轴	1	1:1	45
50	轴	1	1:1	45
51	轴	1	1:1	45
52	轴	1	1:1	45
53	轴	1	1:1	45
54	轴	1	1:1	45
55	轴	1	1:1	45
56	轴	1	1:1	45
57	轴	1	1:1	45
58	轴	1	1:1	45
59	轴	1	1:1	45
60	轴	1	1:1	45
61	轴	1	1:1	45
62	轴	1	1:1	45
63	轴	1	1:1	45
64	轴	1	1:1	45
65	轴	1	1:1	45
66	轴	1	1:1	45
67	轴	1	1:1	45
68	轴	1	1:1	45
69	轴	1	1:1	45
70	轴	1	1:1	45
71	轴	1	1:1	45
72	轴	1	1:1	45
73	轴	1	1:1	45
74	轴	1	1:1	45
75	轴	1	1:1	45
76	轴	1	1:1	45
77	轴	1	1:1	45
78	轴	1	1:1	45
79	轴	1	1:1	45
80	轴	1	1:1	45
81	轴	1	1:1	45
82	轴	1	1:1	45
83	轴	1	1:1	45
84	轴	1	1:1	45
85	轴	1	1:1	45
86	轴	1	1:1	45
87	轴	1	1:1	45
88	轴	1	1:1	45
89	轴	1	1:1	45
90	轴	1	1:1	45
91	轴	1	1:1	45
92	轴	1	1:1	45
93	轴	1	1:1	45
94	轴	1	1:1	45
95	轴	1	1:1	45
96	轴	1	1:1	45
97	轴	1	1:1	45
98	轴	1	1:1	45
99	轴	1	1:1	45
100	轴	1	1:1	45

QQ: 3563210
国外机械外文文献翻译

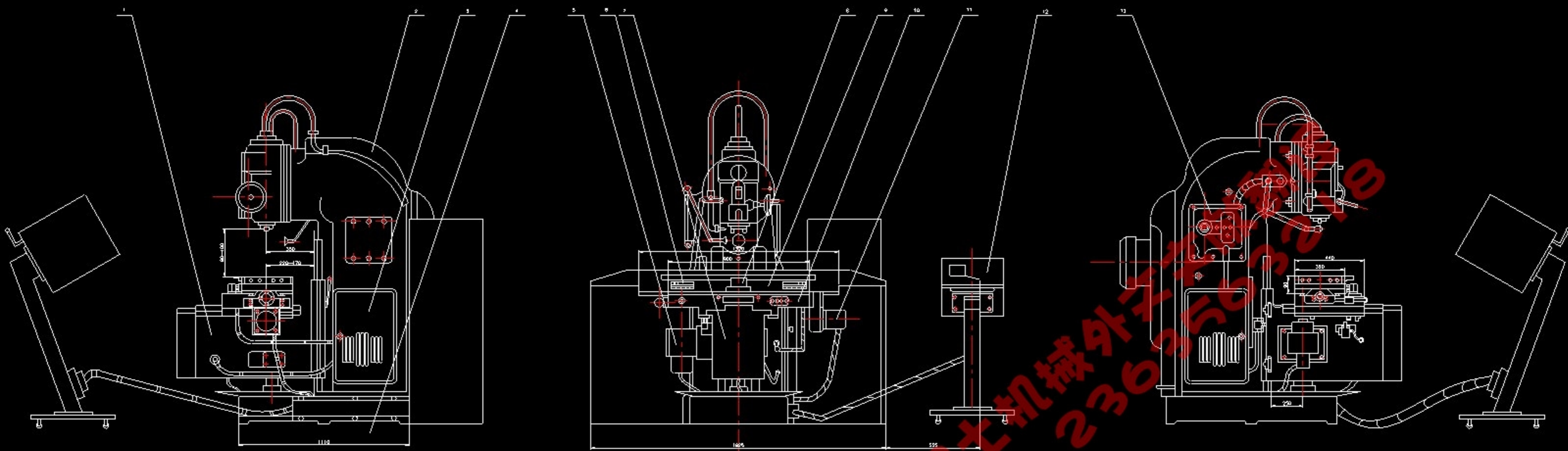

外观图